



EUROPEJSKIE TARGI NAUKI

3-6.06.2025

OFERTA DLA WYSTAWCÓW

PARTNER MERYTORYCZY:



Ministerstwo Nauki
i Szkolnictwa Wyższego

ORGANIZATORZY:

mtp
GRUPA



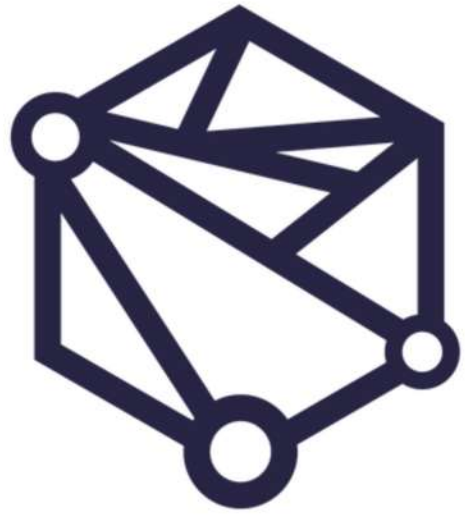

EUROPEJSKIE TARGI NAUKI

PRZESTRZEŃ NAUKI,
INNOWACJI I BIZNESU

podczas największych
targów przemysłowych
ITM INDUSTRY EUROPE

ITM
INDUSTRY EUROPE

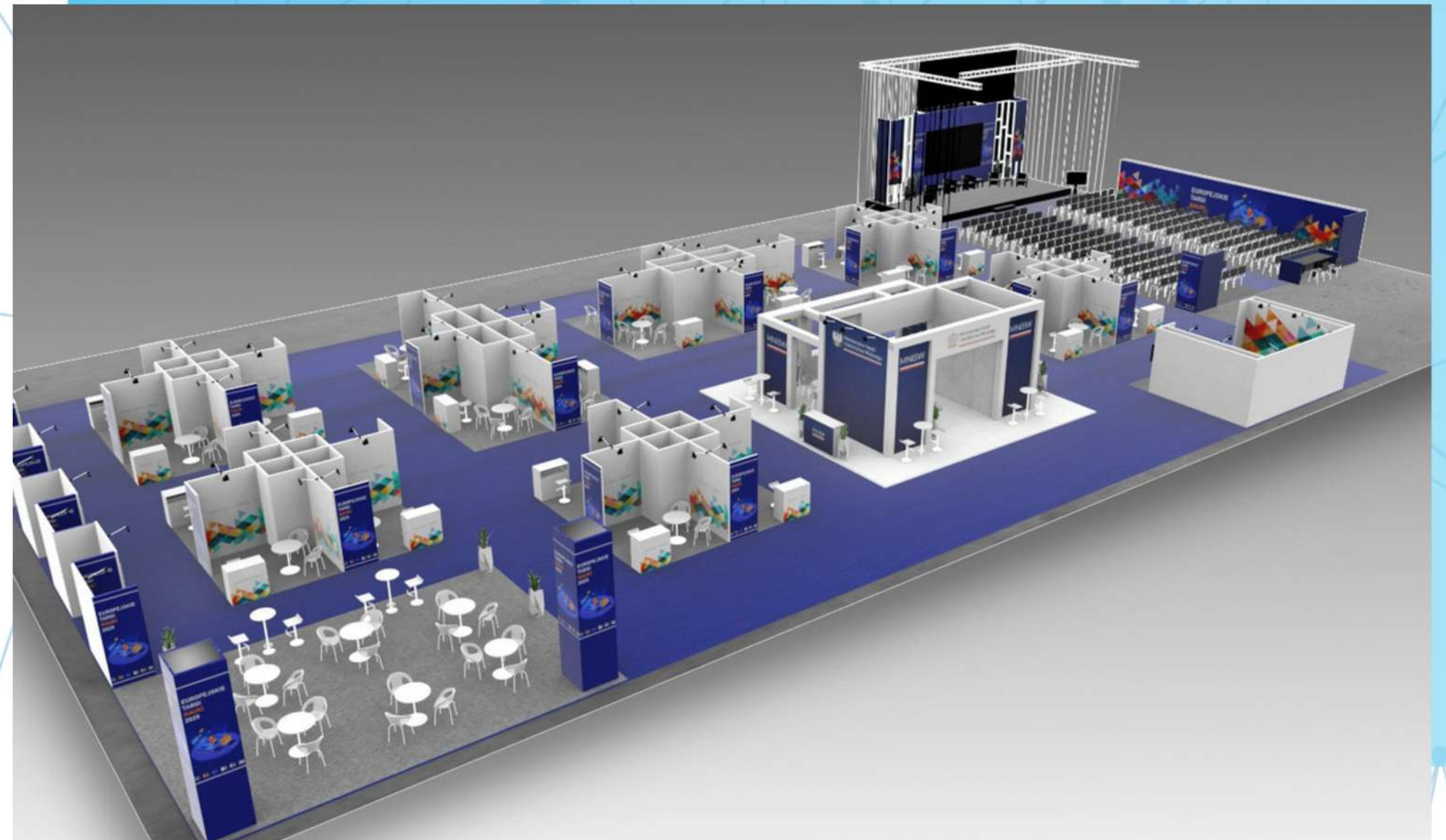



EUROPEJSKIE TARGI NAUKI

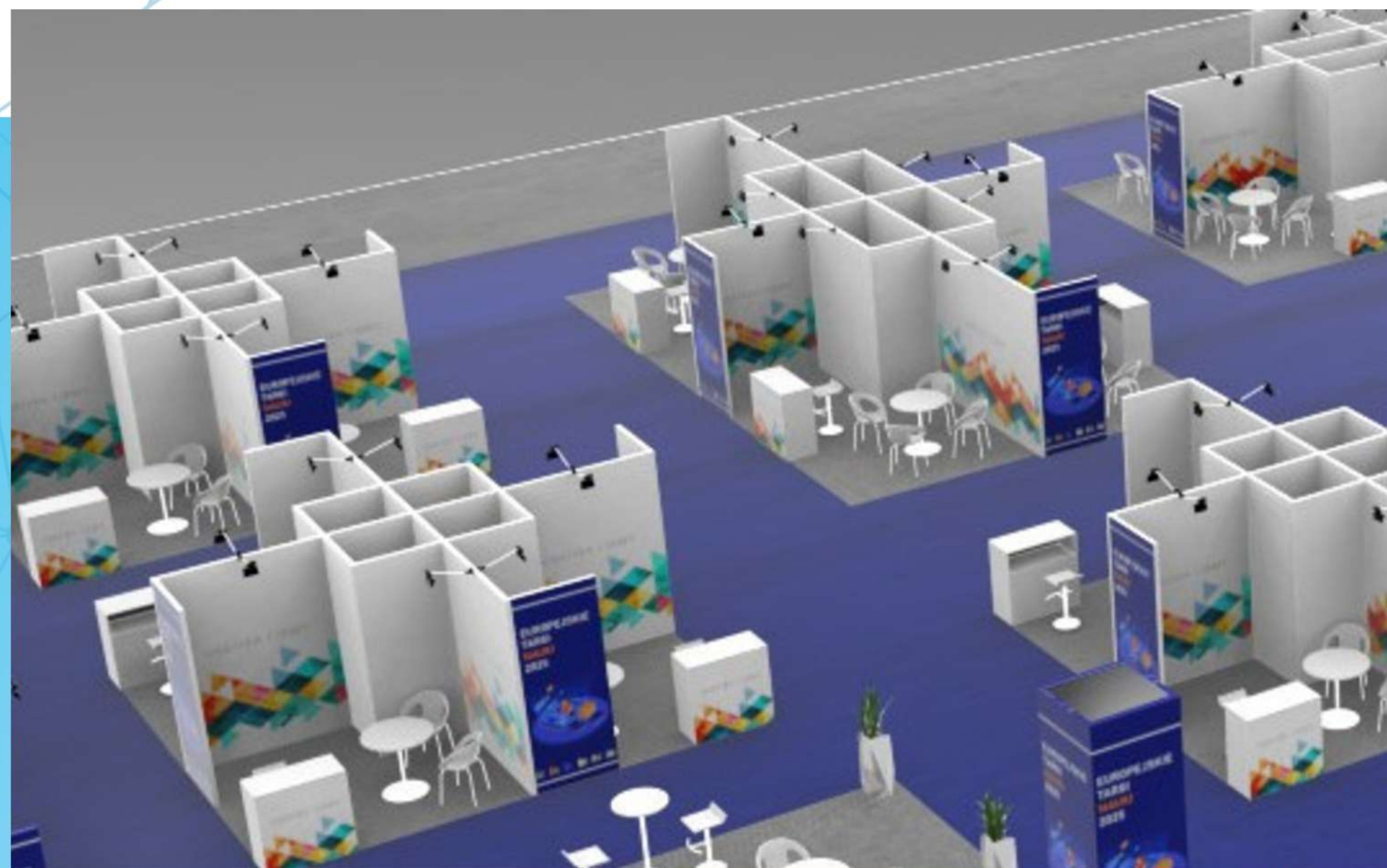

STRUKTURA WYDARZENIA:

- strefa Ministerstwa Nauki i Szkolnictwa Wyższego
- prezentacja osiągnięć uczelni, instytutów badawczych oraz startupów technologicznych na stoiskach i wystawach posterowych
- przestrzeń networkingowa - miejsce nawiązywania kontaktów między sektorem naukowymi przemysłowym
- scena konferencyjna z programem seminariów, prelekcji i pokazów
- strefa dla mediów z możliwością transmisji online

OFERTA DLA WYSTAWWCÓW

STOISKO 9 mkw

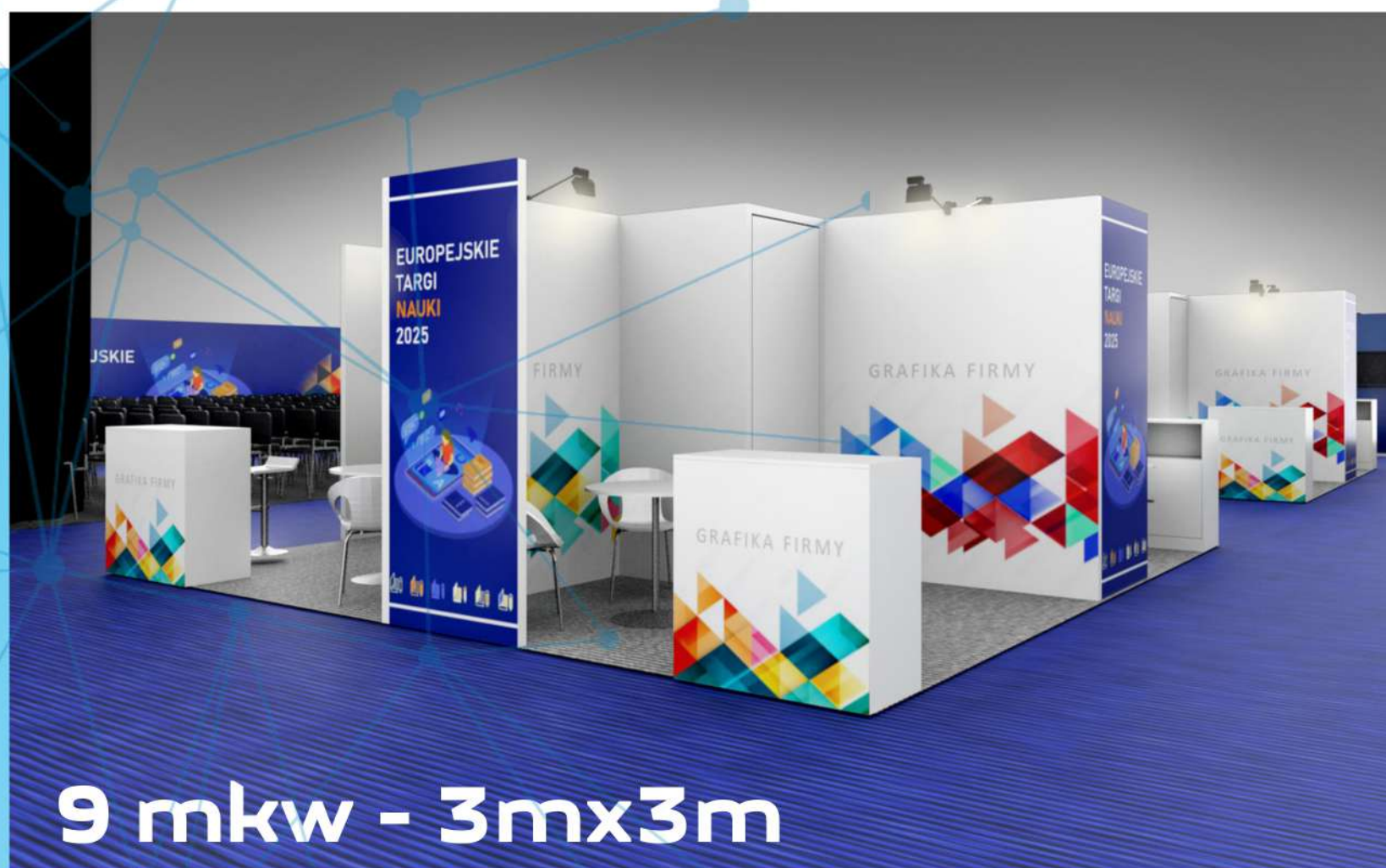

CENA netto: 8 810 PLN

w tym:

- opłata rejestracyjna
1 000 PLN netto
- najem powierzchni wystawienniczej
wraz z zabudową i wyposażeniem
7 810 PLN netto

OFERTA DLA WYSTAWCÓW

STOISKO 15 mkw



CENA netto: 11 760 PLN

w tym:

- opłata rejestracyjna
1 000 PLN netto
- najem powierzchni wystawienniczej
wraz z zabudową i wyposażeniem
10 760 PLN netto

PROJEKTY STOISK

specyfikacja zabudowy

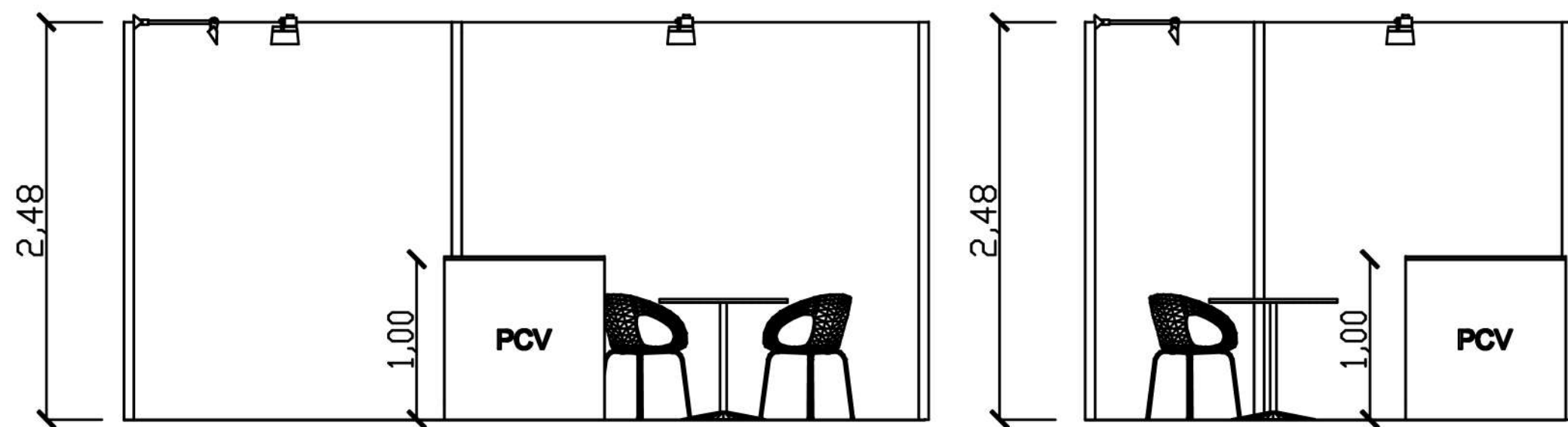
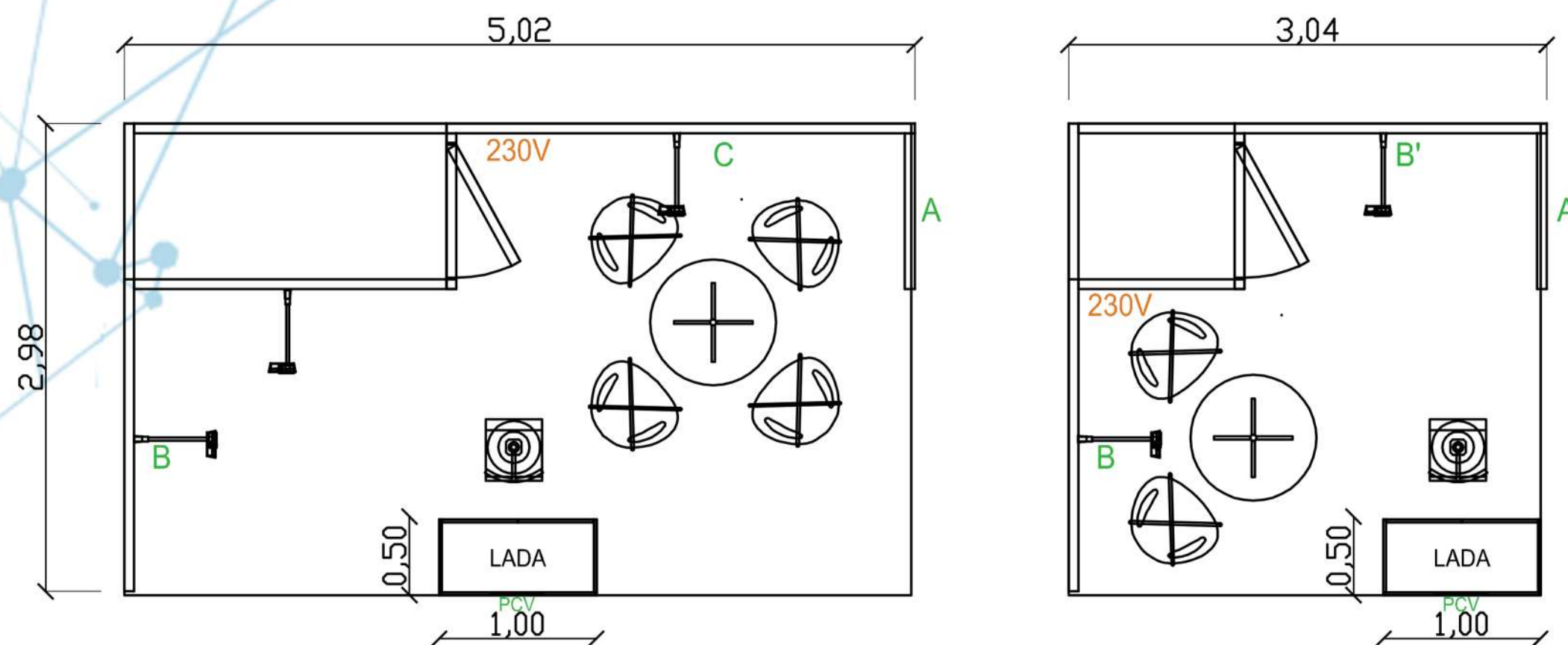

15 mkw

9 mkw

stoisko 9 mkw

stoisko 15 mkw

zabudowa: system BeMatrix

wyposażenie:

krzesło 2 szt.

krzesło 4 szt.

stół 1 szt.

stół 1 szt.

lada 1 szt. - w cenie
wydruk: logo Wystawcy

lada 1 szt. - w cenie
wydruk: logo Wystawcy

hoker 1 szt.

hoker 1 szt.

zaplecze zamykane
(1m x 1m), drzwi: białe

zaplecze zamykane
(2m x 1m), drzwi: białe

gniazdo elektryczne

gniazdo elektryczne

oświetlenie 2 szt.

oświetlenie 3 szt.

kosz na śmieci 1 szt.

kosz na śmieci 1 szt.

wykładzina:
szara prążkowana

wykładzina:
szara prążkowana

ścianka A - grafika wspólna wydarzenia (na projekcie
grafika przykładowa)

ścianka B - w cenie wydruk; grafika własna Wystawcy,
wym. 1984 x 2480 mm

ścianka C - w cenie wydruk; grafika własna Wystawcy,
wym. 2979 x 2480 mm

ITM INDUSTRY EUROPE

- **ITM INDUSTRY EUROPE to wiodące w tej części Europy targi kompleksowo prezentujące międzynarodową ofertę zgodną z ideą przemysłu 4.0.**
- **Wydarzenie od lat jest kluczowym miejscem spotkań i wymiany technologicznych doświadczeń liderów sektora innowacji.**
- **To największa w Polsce ekspozycja maszyn i robotów działających w branżach:**

Obróbka skrawaniem metali • Narzędzia • Metrologia przemysłowa • Obróbka plastyczna metali • Lasery • Spawalnictwo • Odlewnictwo i metalurgia • Roboty i manipulatory przemysłowe • Automatyka przemysłowa • Pneumatyka, hydraulika, napędy • Technologie obróbki powierzchni • Technologie przyrostowe • Bezpieczeństwo pracy w przemyśle • Oprogramowanie

TARGI ITM INDUSTRY EUROPE 2024 W LICZBACH

10
PAWILONÓW

14.726
ZWIEDZAJĄCYCH

700
WYSTAWCÓW

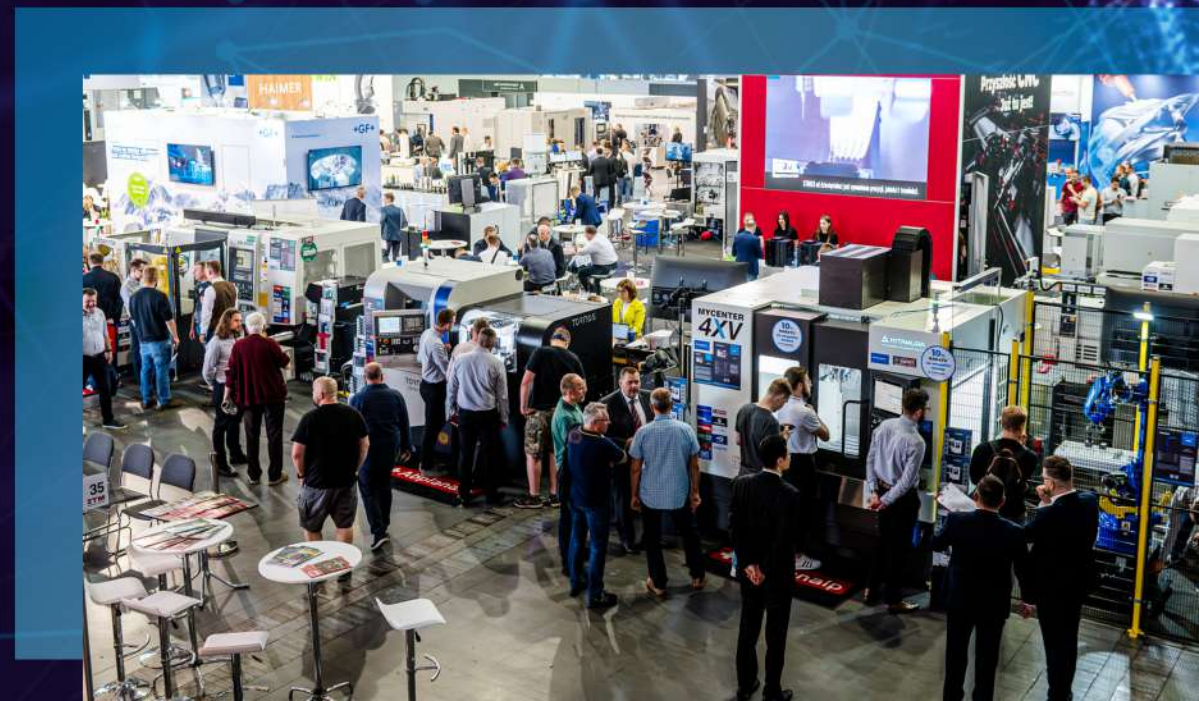



EUROPEJSKIE TARGI NAUKI

ZAPRASZAMY DO KONTAKTU

MAŁGORZATA NAWORSKA
Opiekun Wystawcy

 malgorzata.naworska@grupamtp.pl

 +48 691 027 107

ANNA LEMAŃSKA-KRAMER
Dyrektor Targów ITM INDUSTRY EUROPE

 anna.lemanska-kramer@grupamtp.pl

 +48 698 630 065

www.itm-europe.pl

PARTNER MERYTORYCZY:



Ministerstwo Nauki
i Szkolnictwa Wyższego

ORGANIZATORZY:

mtp
GRUPA

